

ニーズに応えるニュースレター

2022年4月20日発行 通巻14号

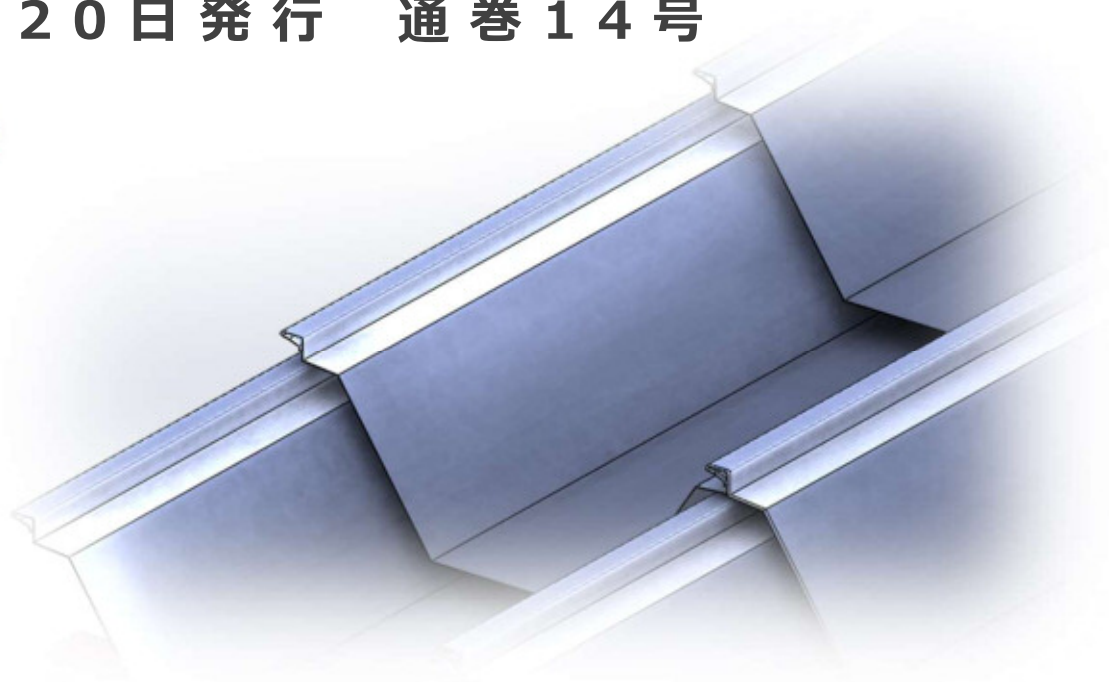

製品案内 ハゼ折版縦継ぎ工法

製品案内 止水プレート他

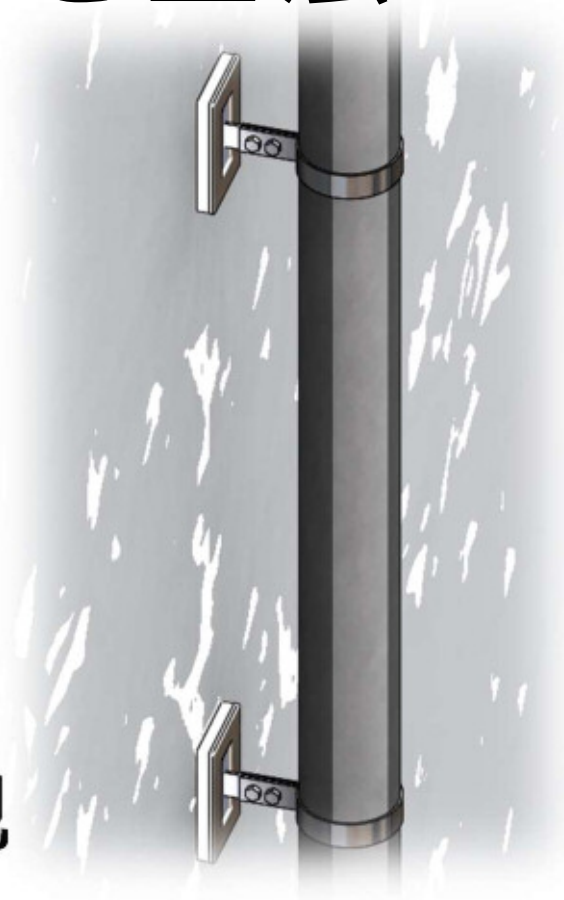

新潟県三条市西鱒田850番地

営業部発行

ハゼ折版防水カバー工法 縦継ぎ工法ハゼ500

(注)イメージ図で短くしております。

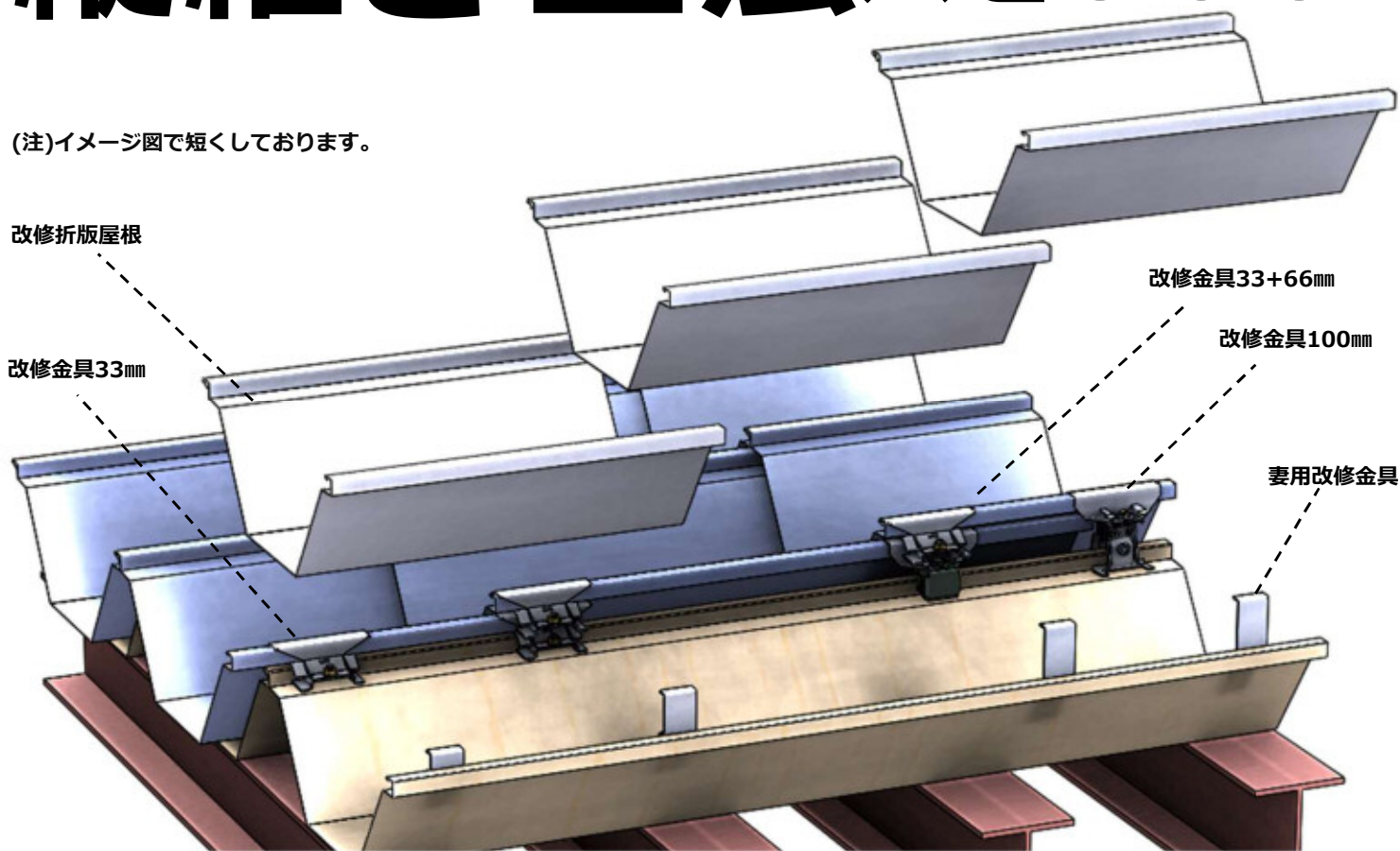

改修金具 33・66・100mm・他各妻用



止水部材

スタート・エンド面戸

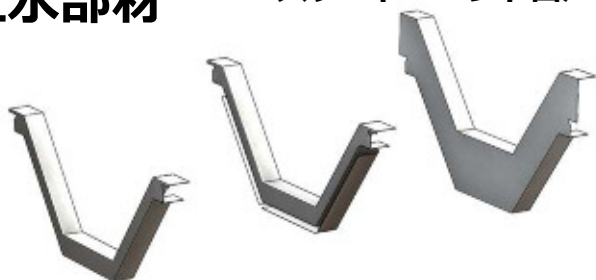

折版屋根3段のカバー工法です。

現場成型ができない、トレーラーが入れない、

荷揚げが困難などあらゆる状況に対応可能。

防水性も専用面戸で十分な効果が見込めます。

<対応屋根>

- ・ハゼ500→ハゼ500
- ・ハゼⅡ型 →ハゼ500



左のQRコードから
パンフレット・図面が
ご確認できます。

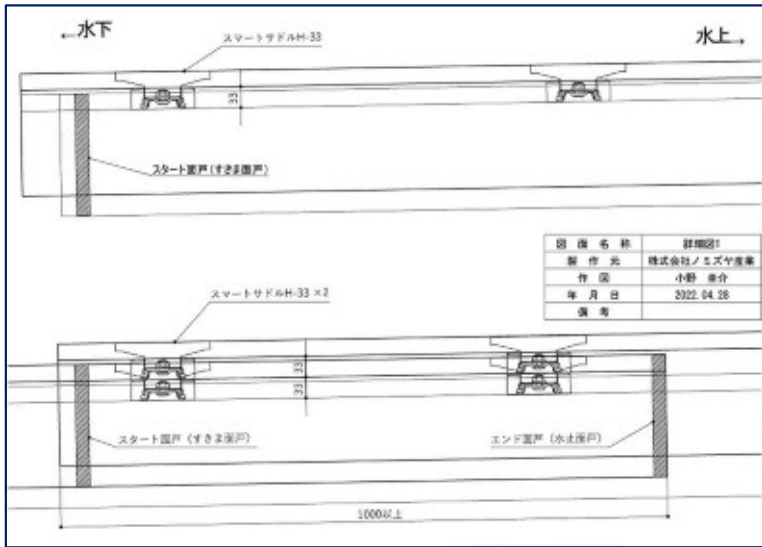

既存屋根から1枚目 参考図

- スマートサドルH-33
- スタート面戸

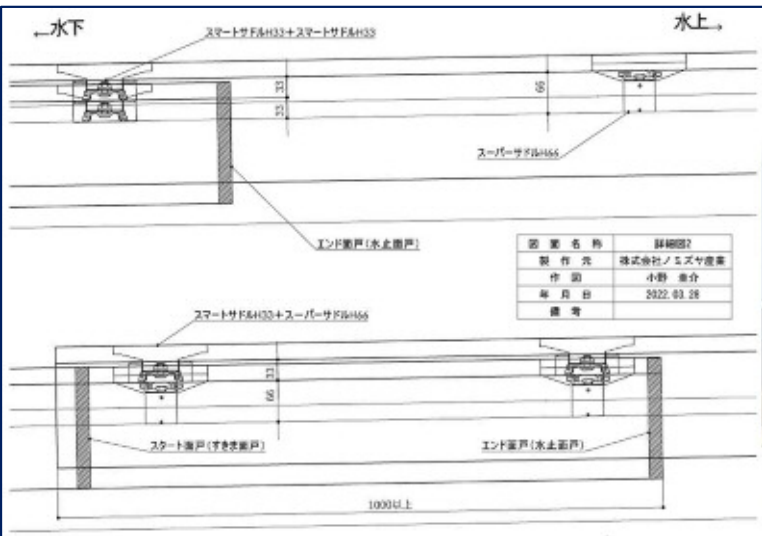

1枚目から2枚目

- スマートサドルH-33+スマートサドルH-33
- スーパーサドルH-66
- エンド面戸

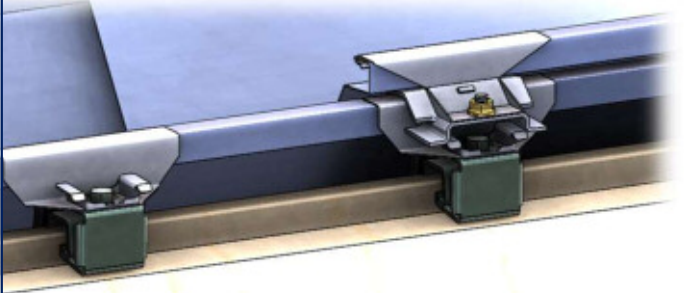

2枚目から3枚目 参考図

- スーパーサドルH-66+スマートサドルH-33
- スタート面戸
- エンド面戸

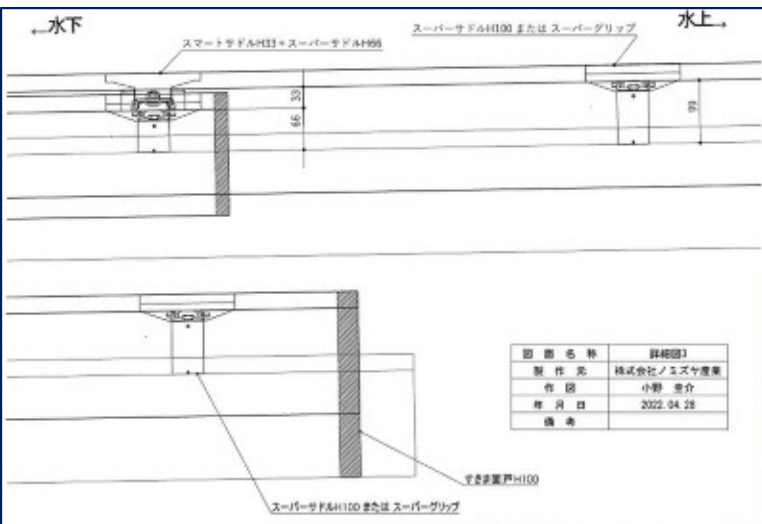

3枚目 参考図

- スーパーサドルH-66+スマートサドルH-33
- スーパーグリップまたはスーパーサドルH-100
- エンド面戸
- すきま面戸H-100

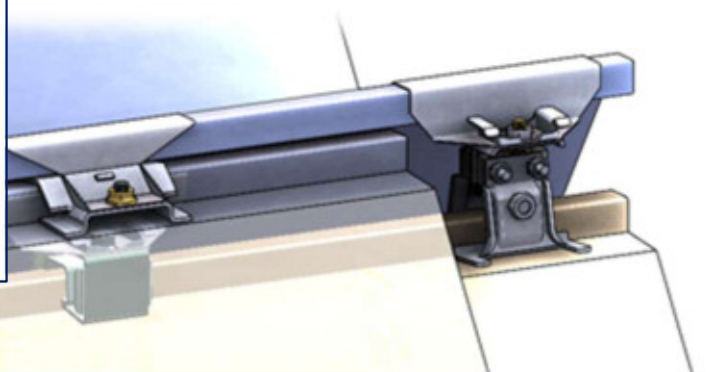

豎樋二重防水 & 化粧金具

止水プレート

2層のシーリング効果で従来より防水効果向上
耐食性と意匠性を備えたステンレス製

製品寸法

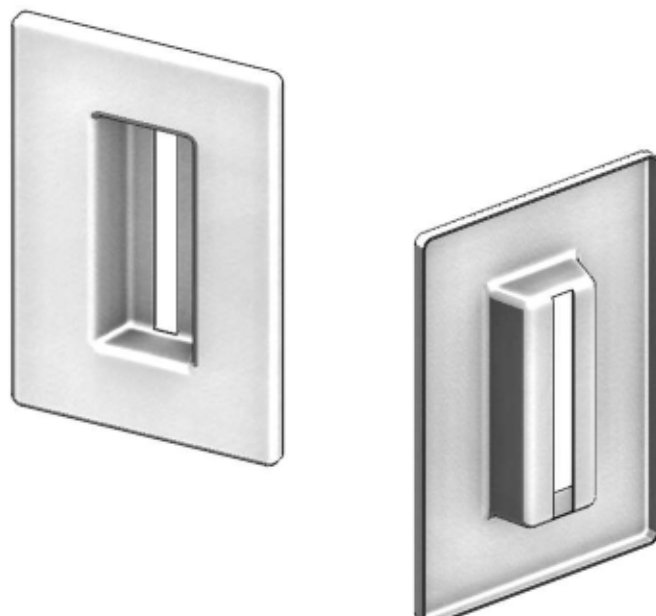
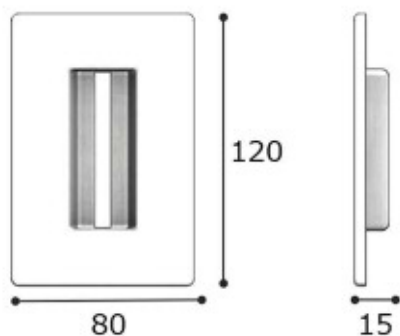

漏水防止には止水プレート。

豎樋周囲部の防水処理は、適切な防水処理が求められます。

止水プレートは周囲部と内部からの防水処理が可能ですので、2重の効果がございます。

ステンレス材の耐食性・重厚な意匠性も多種多様な外壁に合いますので、まさに質実剛健な金具です。

設置イメージ

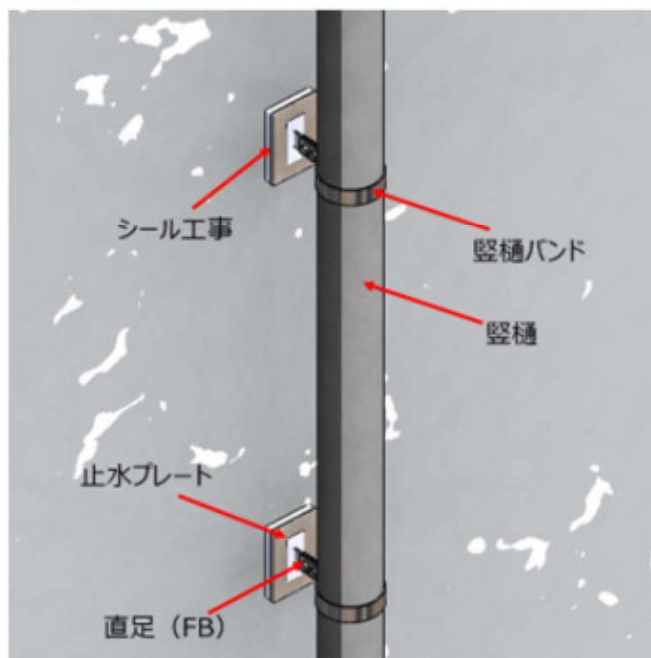

外壁に併せたマットな質感での塗装も可能です。

豎樋金具各種 詳細ページ

各アイテムのQRコードから詳細な情報を閲覧やダウンロードが可能です。

種類や仕様が多すぎて調べられない・・・

そんな要望に応じて、検索ページを製作しました。

まずは豎樋受金具から。他製品も随時製作中です。

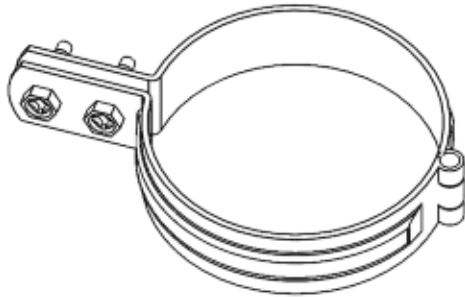

立バンド（バンドデンデン）

GP管用

- ドブメッキ品
- ボルト組付けドブメッキ品
- **ステンレス電解研磨品**

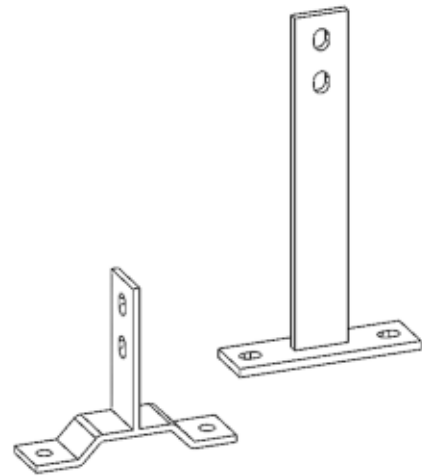

溶接T字足

- ドブメッキ品（ヨコ型・タテ型）
- ボルト組付けドブメッキ品
- **ステンレス電解研磨品**
（ヨコ型・タテ型）

- 特寸形状品（別注品）
- 角波専用品

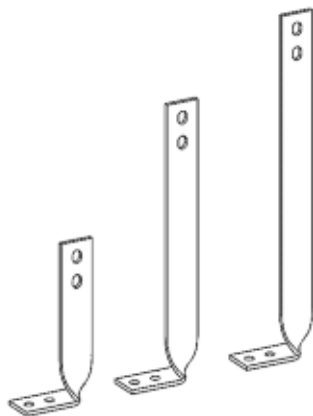

溶接T字足

- ドブメッキ品
- **ステンレス電解研磨**
- 特寸形状品（別注品）

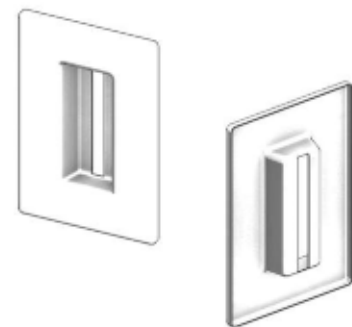

その他

- **止水プレート**
- **直足**
- ドブメッキ直足
- ボルト足
- ツバ付足 などなど

